

源晟環境科技有限公司

Yun Sen Environmental Technology Co., Ltd

翔睿環境科技有限公司

Sanrey Environmental Technology Co., Ltd

SEF系列

固定床活性炭淨化設備

SANREY



通過環保檢測合格



目 錄

SANREY

1

設備說明

第02頁

2

設備流程說明

第09頁

3

專利與獎項

第21頁

4

工程按裝實績

第22頁

5

適用製程產業別

第28頁

6

型號規格

第31頁



SEF固定式活性炭淨化設備

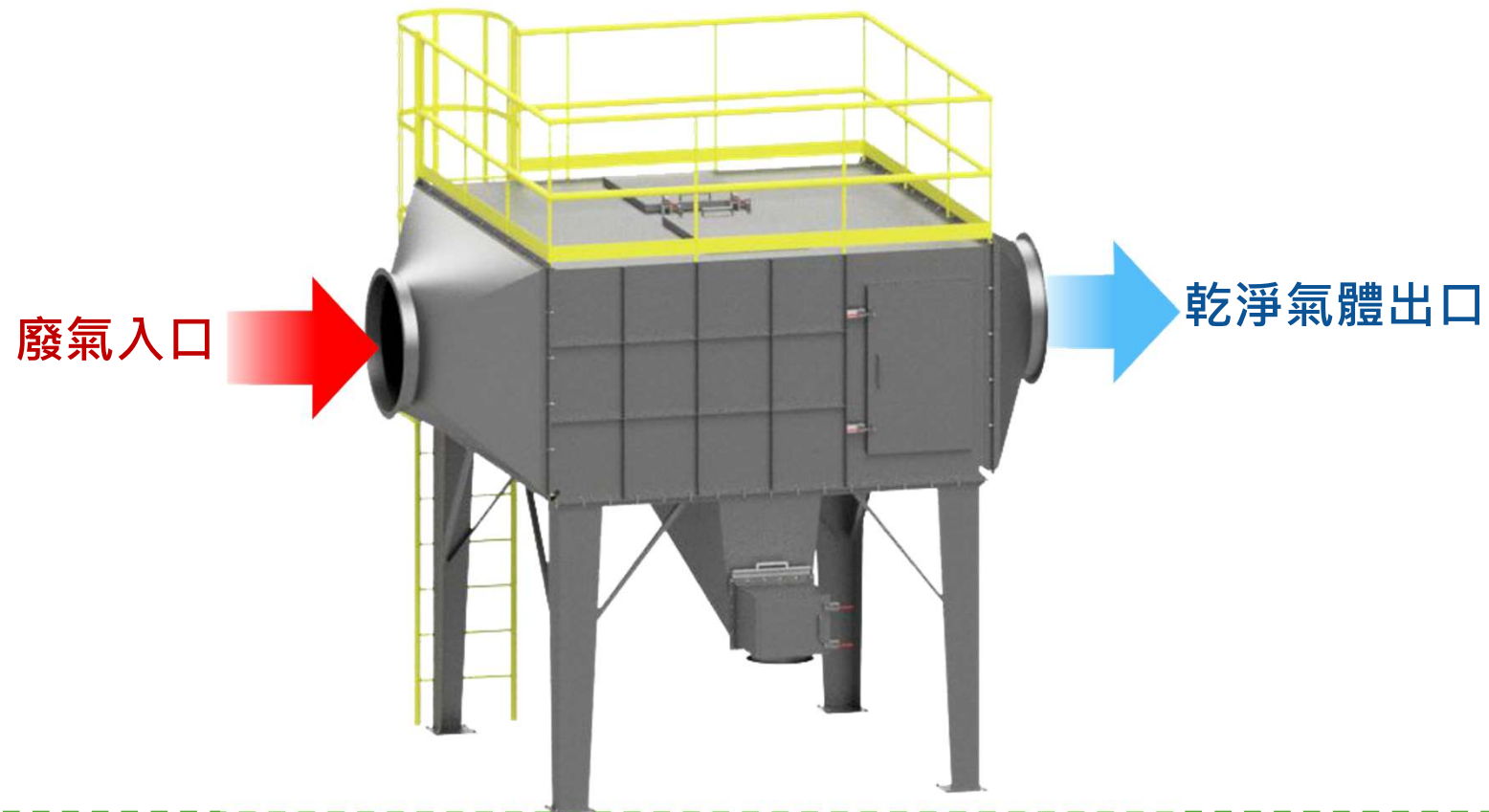

優點

- 更換活性炭快速方便。需有天車或貨吊車進出空間。
- 依據不同的廢氣排放濃度，可選擇不同型號對應。



SEF固定式活性炭設備 流程技術說明



SEF設備流程影片
請掃QR Code

活性炭淨化
處理設備

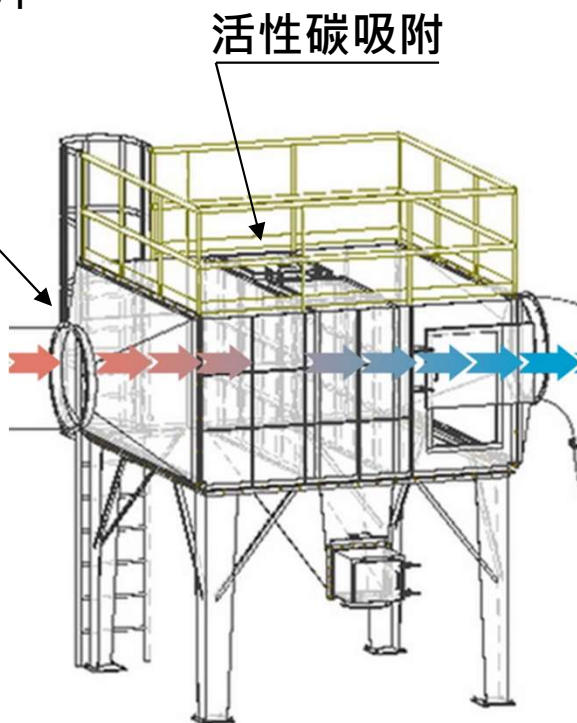

活性炭吸附處理：

顆粒狀活性炭濾網的多孔固體結構活性炭才能有效去除70%~80%的VOCs與異臭味。



裝、卸料方式：

裝料：天車或貨吊車。

卸料：堆高機或鐵牛板車



▶ 溫度需在40°C以下。



設備特色優點1

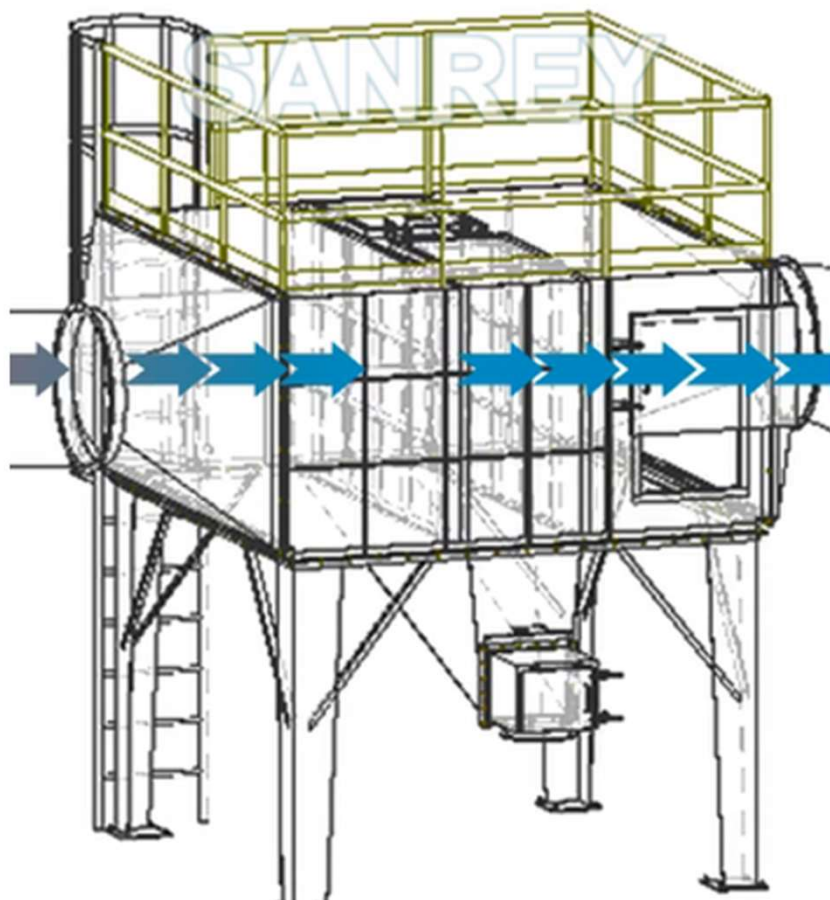

超大容量活性炭

可裝 400 公斤~3 噸

滿足各種需求

適合各種 VOC 去除

1 設備說明



設備特色優點2



活性炭更換快速

30 ~ 60 分鐘內完成

活性炭裝卸更換作業

減少停機時間



設備特色優點3

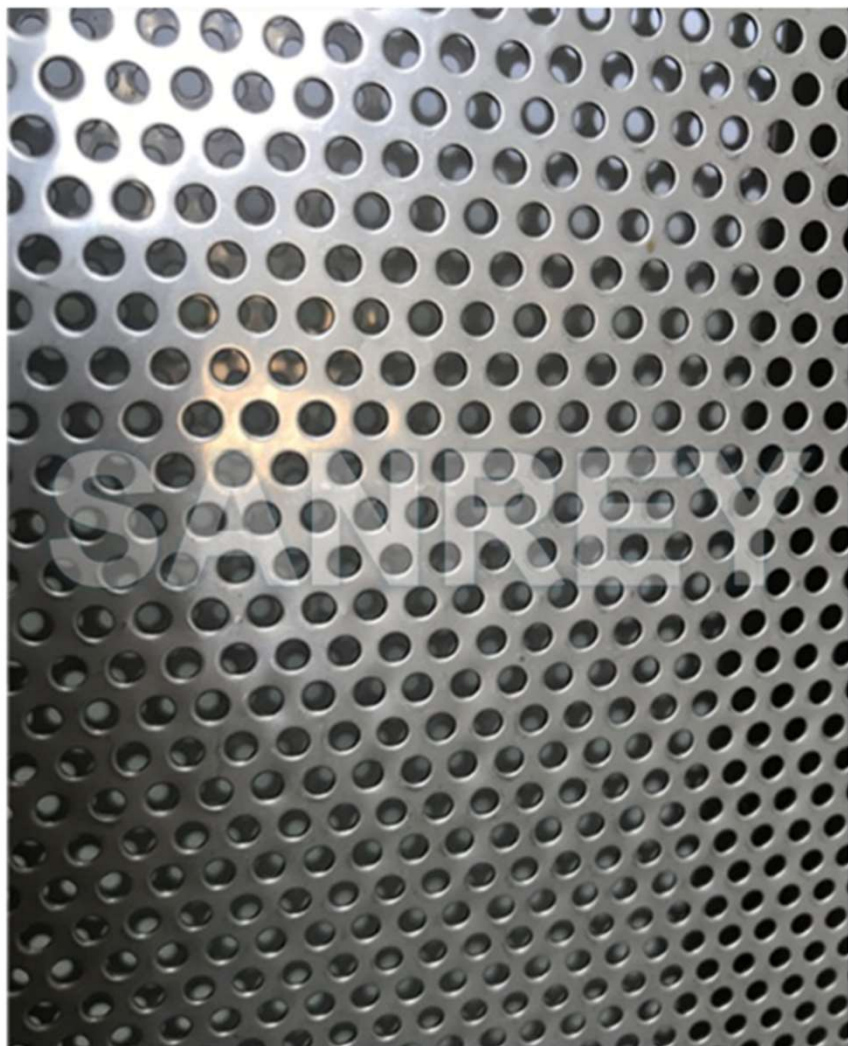

高透氣、低壓損

孔徑 3mm 透氣性極佳

壓力損失更低

氣流順暢、穩定效率

1 設備說明



設備特色優點4



活性炭可再生

可選擇新碳或再生碳

實現循環經濟

減少浪費、節省成本

1 設備說明



設備處理效率

| 處理項目 | 處理效率 |
|------------------|---------|
| ◎揮發性有機溶劑廢氣(VOCs) | 70%~80% |
| ◎異臭味 | 70%~80% |
| ◎油霧、水霧與粉塵 | 70%~80% |
| ◎粒狀污染物 | 70%~80% |
| ◎符合環保法規標準 | 符合 |

2 設備特色與分析比較表





抽送風機優劣比較-底座設計

| 比較項目 | 源晟風機 | 他牌風機 |
|------|--|--|
| 底座設計 |  <p data-bbox="533 1198 1025 1334">勝 雙底座設計</p> |  <p data-bbox="1395 1241 1630 1302">一般底座</p> |

2 設備特色與分析比較表



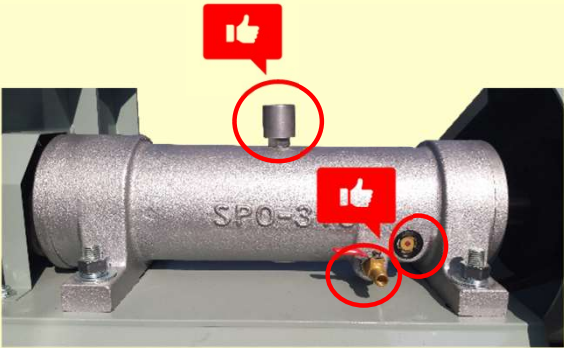

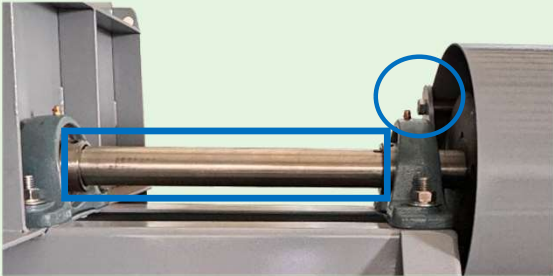
抽送風機優劣比較-軸承箱

| 比較項目 | 源晟風機 | 他牌風機 |
|------|---|---|
| 軸承箱 |  <p>連座油浴式軸承箱 潤滑油視窗 洩油口及注油口</p>  |  <p>一般軸承箱 無潤滑油視窗 僅注入牛油孔</p> |

2 設備特色與分析比較表



抽送風機優劣比較-外殼補強

| 比較項目 | 源晟風機 | 他牌風機 |
|------|--|--|
| 外殼補強 |  <p data-bbox="495 1246 629 1378">勝</p> <p data-bbox="667 1289 1019 1358">外殼補強佳</p> |  <p data-bbox="1317 1294 1668 1353">外殼補強不佳</p> |

2 設備特色與分析比較表

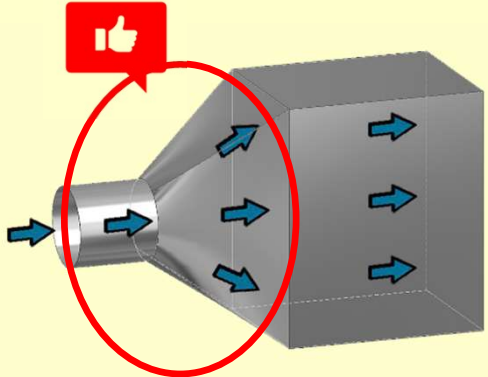
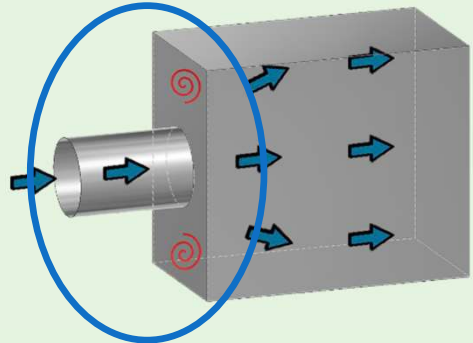

抽風設計優劣比較-漸擴管

| 比較項目 | 源晟抽風設計 | 他牌抽風設計 |
|------|--|---|
| 漸擴管 |  <p data-bbox="510 1241 963 1372">勝 氣流均勻</p> |  <p data-bbox="1377 1284 1556 1340">擾流多</p> |

2 設備特色與分析比較表





抽風設計優劣比較-斜叉三通管

| 比較項目 | 源晟抽風設計 | 他牌抽風設計 |
|-------|--|---|
| 斜叉三通管 |  <p>勝 壓損小</p> |  <p>壓損大</p> |

2 設備特色與分析比較表

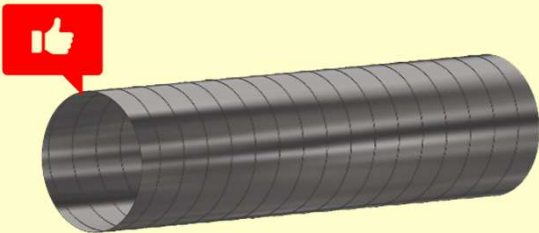

抽風設計優劣比較-摩擦係數

| 比較項目 | 源晟抽風設計 | 他牌抽風設計 |
|------|--|--|
| 摩擦係數 |   <p>圓管摩擦係數小</p> |  <p>方管摩擦係數大</p> |

2 設備特色與分析比較表

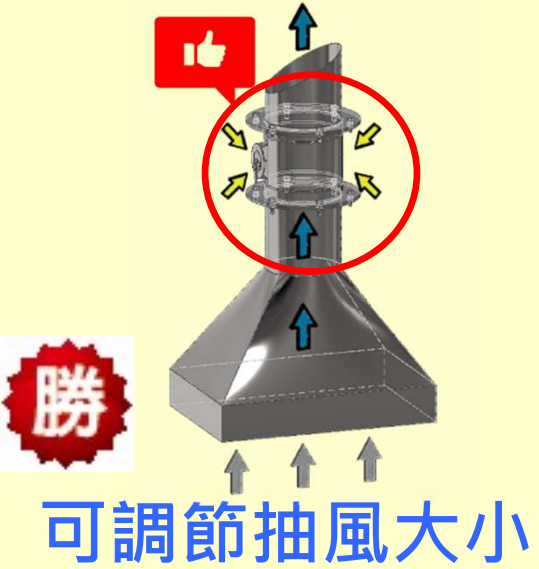
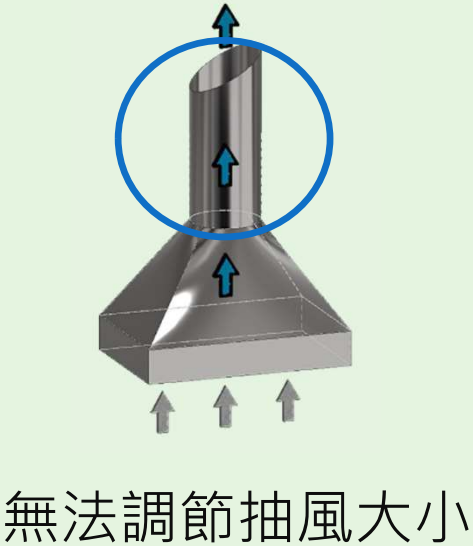

抽風設計優劣比較-調節風量

| 比較項目 | 源晟抽風設計 | 他牌抽風設計 |
|------|--|--|
| 調節風量 |  <p>可調節抽風大小</p> |  <p>無法調節抽風大小</p> |

2 設備特色與分析比較表

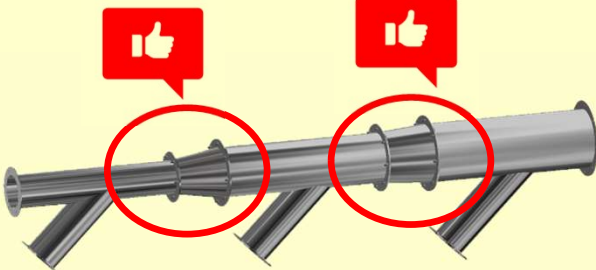
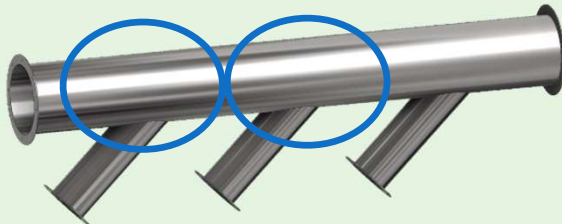

抽風設計優劣比較-擴縮管

| 比較項目 | 源晟抽風設計 | 他牌抽風設計 |
|------|---|--|
| 擴縮管 |  <p data-bbox="712 1093 846 1220">勝</p> <p data-bbox="611 1273 963 1340">抽氣效果佳</p> |  <p data-bbox="1305 1273 1657 1332">抽氣效果不佳</p> |

2 設備特色與分析比較表



活性炭吸附設備可搭配擴充功能說明

1. 活性炭填充數量



可增加活
性碳填充
數量加強
淨化效果

2. 不織布濾網



可增加不
織布濾網
加強淨化
效果



3. PLC人機介面

可增加PLC人
機介面操作
更加智能化



2 設備特色與分析比較表



售後服務與保養-6大項目保養及清潔

1. 專業裝料、卸料服務



2. 專業裝料、卸料服務



源晟環境科技有限公司提供優質的售後服務予客戶，客戶最安心

2 設備特色與分析比較表

SANREY



售後服務與保養-六大項目保養及清潔

3. VOCs濃度檢查



4.排氣風量檢查



源晟環境科技有限公司提供優質的售後服務予客戶，客戶最安心



售後服務與保養-六大項目保養及清潔

5. 差壓計測量

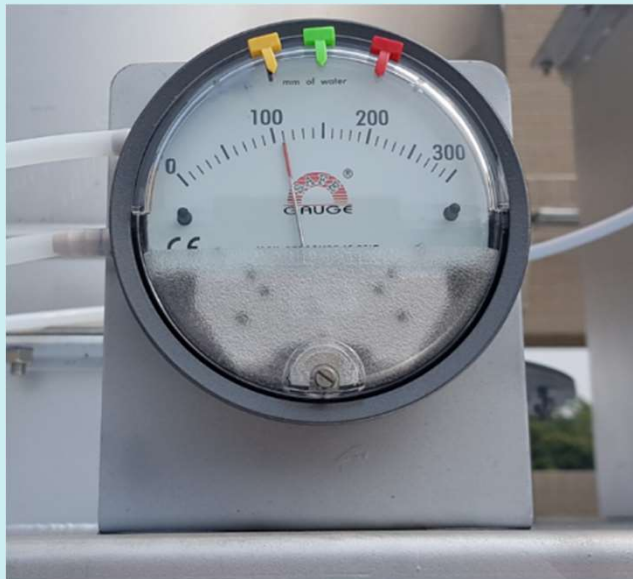

6. 抽送風機檢查



源晟環境科技有限公司提供優質的售後服務予客戶，客戶最安心

專利 除霧器



專利 分離過濾器



專利 廢氣淨化裝置



專利 廢氣處理裝置



獎項 2014 年國家品質金牌獎



獎項 2010年消費者商品金牌獎





產業別：污水處理場

活性炭塔
淨化處理設備

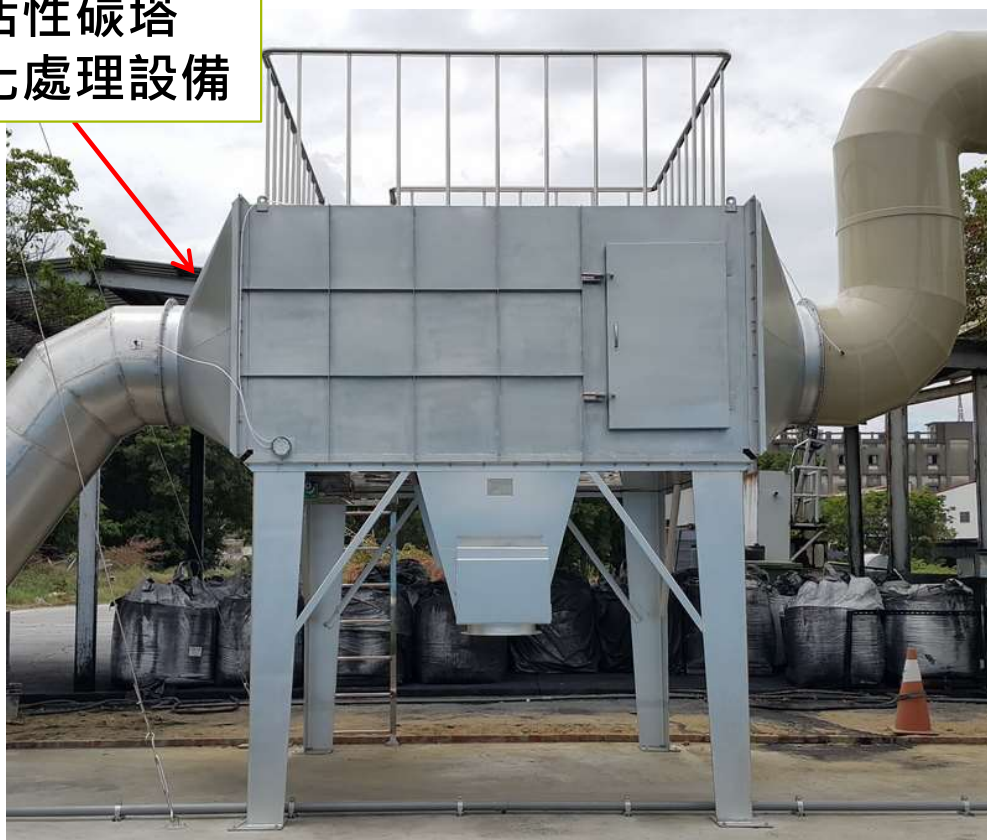

固定床活性炭塔淨化設備

高雄OO污水處理場

1. 設備型號：SEF-2000
2. 處理風量：300Nm³/min
3. 廢氣成份：汙水製程廢氣
4. 處理後符合環保署排放標準
5. 按裝地點：台灣高雄

工程地點：高雄OO污水處理場

4-1 工程按裝實績



檢測報告書：揮發性有機溶劑

| | | | | | | | | | | | | | |
|--------|---|-----------------|----------------|----|----------------|------------|-------------------------------------|-------------------------------|-------------------------------|-----------------|-----|-----|----|
| 廢氣性質 | 排氣平均濕度： 2.8 % 排氣平均溫度： 40.3 °C 排氣平均流速： 2.20 m/s | | | | | | | | | | | | |
| | 濕基平均排氣量： 66.12 Nm ³ /min | | | | | | 乾基平均排氣量： 64.27 Nm ³ /min | | | | | | |
| 檢 | 空氣污染物 | 排氣組成(%) | | | O ₂ | 空氣 | 空氣污染 | 乾基 | 乾基排氣 | 空氣污染 | 削減 | 排放 | 合格 |
| | 檢測方法編號 | CO ₂ | O ₂ | CO | 參考基 準(%) | 污染物 實測值 | 物實測 校正值 | 排氣量 (Nm ³ /min) | 校正值 (Nm ³ /min) | 物排放量 (kg/hr) | (%) | 標準 | 是 |
| 測 | *非甲烷總碳氫化合物 NIEA A723.73B | 經處理設備後 → | | | 9 ppm | - | 64.27 | - | 2.48×10 ⁻² | - | - | | |
| | | 以下空白 | | | | | | | | | | | |
| 結 果 | | | | | | | | | | | | | |
| | | | | | | | | | | | | | |
| | | | | | | | | | | | | | |
| | | | | | | | | | | | | | |
| 備註 | <p>一、檢測項目有標示“*”者係指該項目經行政院環境保護署許可，依據本公司 104 年度之空氣污染物 MDL 值：非甲烷總碳氫化合物：1.6ppm</p> <p>二、本報告以由核可報告簽署人審核無誤，簽署人：陳正昌(KKA-02) 上述資料經本人做最終審查，確認無誤。檢驗室主管簽章。</p> | | | | | | | | | | | | |
| | <p>一、若不敷使用，可自行影印置於後頁辦理使用。 二、檢測結果是否合格，由環保主管機關填寫。</p> | | | | | | | | | | 頁次 | 3-1 | |

工程地點：高雄OO污水處理場



產業別：鋰電池回收業

活性炭塔
淨化處理設備



固定床活性炭塔淨化設備

競零OO科技股份有限公司

- 1.設備型號：SEF-2000
- 2.處理風量：200Nm³/min
- 3.廢氣成份：鋰電池回收製程廢氣
- 4.處理後符合環保署排放標準
- 5.按裝地點：台灣高雄

工程地點：競零OO科技股份有限公司

4-2 工程按裝實績

檢測報告書：揮發性有機溶劑

| 性質 (條件) (口) | 排氣平均溼度：3.45 % | | | 排氣平均溫度：31.4 °C | | | | 排氣平均速度：12.75 m/s | | | | |
|----------------------------------|--------------------------------------|----------------|------|--------------------------------------|---------------------------------|-----|------------------------------|------------------|----------------------------|----------|-------------------------|--------------------|
| | 乾基實測排氣量： 187.14 Nm ³ /min | | | 濕基實測排氣量： 193.83 Nm ³ /min | | | | | | | | |
| 空氣污染物 檢測方法 編號 | 排氣組成(採樣條件) | | | O ₂ 參考 基準 (%) | 乾基排氣量 (Nm ³ /min) | | 空氣污染 物濃度值 | | 濃度 單位 (代碼) | 排放 標準 | 空氣污染 物排放量 (kg/hr) | 削 減 率 (%) |
| | CO ₂ | O ₂ | CO | | 實測值 | 校正值 | 實測值 | 校正值 | | | | |
| 非甲烷總烴化合物 NIEA A723.77B 防制後 | <0.1 | 20.8 | <0.1 | - | 187.14 | - | 23 (as CH ₄) | - | ppm (L2) | - | 0.18 | 83.3 |
| 非甲烷總烴化合物 NIEA A723.77B 防制前 | <0.1 | 20.7 | <0.1 | - | 170.82 | - | 148 (as CH ₄) | - | ppm (L2) | - | 1.08 | |
| 粒狀污染物 NIEA A101.77C | <0.1 | 20.8 | <0.1 | - | 188.19 | - | 2 | - | mg/Nm ³ (L4) | 100 | 0.02 | - |
| 異味污染物 NIEA A201.14A | - | - | - | - | - | - | <55 | - | - | 1000 | - | - |
| | | | | | 以 | 下 | 空 | 白 | | | | |

經處理設備後

工程地點：競零OO科技股份有限公司



產業別：表面塗裝製程



活性炭塔
淨化處理設備

工程地點：恒O工業股份有限公司

固定床活性炭塔淨化設備

恒O工業股份有限公司

- 1.設備型號：SEF-3000
- 2.處理風量：1,100Nm³/min
- 3.廢氣成份：螺絲製程製程廢氣
- 4.處理後符合環保署排放標準
- 5.按裝地點：台灣台南

4-4 工程按裝實績

SANREY



產業別：化學品製造業

活性炭塔
淨化處理設備

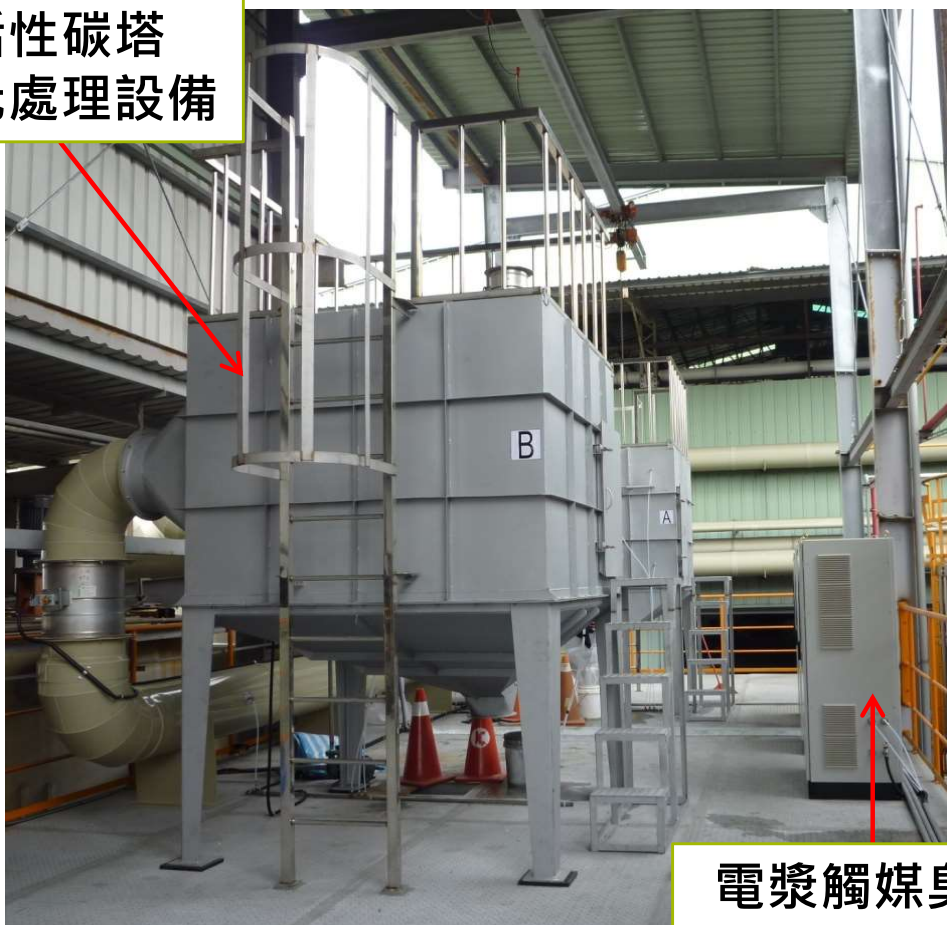

電漿觸媒臭氧
淨化設備

固定床活性炭塔淨化設備

三O化學股份有限公司

- 1.設備型號：SEF-1000+SC-600
- 2.處理風量：100Nm³/min
- 3.廢氣成份：電子化學製程廢氣
- 4.處理後符合環保署排放標準
- 5.按裝地點：台灣南投

工程地點：三O化學股份有限公司



客戶實績

迄今有360+台 按裝實績





客戶實績



工業技術研究院

Industrial Technology
Research Institute



ASE GROUP
日月光集團

Nitto

Innovation for Customers



中鋁公司

**SHOWA
DENKO**



利勤實業

Li Cheng Enterprise Co., Ltd.

Yakult
養樂多

boltun

恒耀工業股份有限公司



Liang Lian

良聯工業股份有限公司

LIANG LIAN INDUSTRIES CO., LTD.



永信藥品



中聯油脂股份有限公司
CENTRAL UNION OIL CORP.



ARIAKE

台灣有明食品股份有限公司
TAIWAN ARIAKE FOODS CO., LTD.

1. 表面塗裝烘烤製程

2. 電子零組件製造業

3. 光電材料製造業

4. 半導體製造業

5. 螺絲扣件製造業

6. 橡膠製造業

7. 塑膠製造業

8. 合成樹脂製造業

9. 食品製造業

10. 飼料製造業

11. 化學製業製造業

12. 膠帶製造業

13. 生物科技製造業

14. 鋰電池回收製程

15. 化學原料製造業

16. 廢水處理廠

17. 紡織製造業

18. 作業空間換氣



SEF固定式規格

| 型號 | SEF-500 | SEF-700 | SEF-1000 | SEF-1500 | SEF-2000 | SEF-2500 | SEF-3000 | 客制化 |
|-----------------------------|----------------|----------------|----------------|----------------|----------------|----------------|----------------|----------------|
| 風量 (m ³ /min) | 1~120 | 121~200 | 201~240 | 241~360 | 361~500 | 501~600 | 601~700 | 1~1,000 |
| L (mm) | 2,600 | 3,100 | 3,700 | 3,700 | 4,400 | 4,400 | 4,400 | 客制化 |
| W (mm) | 1,500 | 2,000 | 2,500 | 2,500 | 3,000 | 3,000 | 3,000 | 客制化 |
| H (mm) | 4,010 | 4,060 | 4,600 | 4,600 | 4,600 | 4,600 | 4,600 | 客制化 |
| 材質 | 鍍鋅鋼板 SUS304 | 鍍鋅鋼板 SUS304 | 鍍鋅鋼板 SUS304 | 鍍鋅鋼板 SUS304 | 鍍鋅鋼板 SUS304 | 鍍鋅鋼板 SUS304 | 鍍鋅鋼板 SUS304 | 鍍鋅鋼板 SUS304 |
| 總重(kg) (含活性碳) | 2,200 | 3,000 | 4,500 | 5,000 | 6,300 | 6,800 | 7,300 | 客制化 |

源晟環境科技有限公司 / 翔睿環境科技有限公司
空氣污染防治設備
客戶實績

| NO | 客戶名稱 | 型號 | 產品名稱 | 處理風量 m ³ /min | 產業製程 | 廢氣成份 | 安裝保養 年月 | 數量 | 地點 |
|-----|---------------|--------|---------------|-----------------------------|----------|-----------|------------|----|----|
| 1 | 萬O龍股份有限公司 | SG-800 | 高效率洗滌塔活性碳淨化設備 | 800 | 合成皮生產製程 | | 2003/07 | 1套 | 台南 |
| ... | NO.2~50客戶實績省略 | | | | | | | | |
| 51 | OO力工業(股)公司 | SD-600 | 電漿觸媒臭氧洗滌塔淨化設備 | 600 | 表面塗裝製程 | 甲苯,樹脂 | 2007/09 | 2套 | 高雄 |
| 52 | OO市立莒光國小 | SH-12K | 靜電除油煙處理設備 | 350 | 廚房油煙 | 油煙 | 2007/09 | 1套 | 高雄 |
| 53 | OO港代天府 | SJ-03 | 寺廟環保金爐除煙塵淨化設備 | 300 | 燃燒金紙 | 氮氧化物,硫氧化物 | 2007/09 | 1套 | 高雄 |
| 54 | OO紡織(股)公司 | SD-200 | 電漿觸媒臭氧洗滌塔淨化設備 | 200 | 化纖布浸清製程 | 氨類 | 2007/11 | 2套 | 彰化 |
| 55 | OO市立小港國小 | SA-120 | 高效率洗滌塔活性碳設備 | 120 | 廚房油煙 | 油煙 | 2008/07 | 1套 | 高雄 |
| 56 | OO醫藥大學北港附設醫院 | SA-160 | 高效率洗滌塔活性碳設備 | 160 | 廚房油煙 | 油煙 | 2008/09 | 1套 | 雲林 |
| 57 | OO門天后宮 | SJ-03 | 寺廟環保金爐除煙塵淨化設備 | 300 | 燃燒金紙 | 氮氧化物,硫氧化物 | 2009/01 | 1套 | 台南 |
| 58 | OO橡膠工業(股)公司 | SA-40 | 高效率洗滌塔活性碳設備 | 40 | 橡膠製程 | | 2009/01 | 1套 | 桃園 |
| 59 | OO金屬(股)公司 | SE-300 | 活性碳淨化處理設備 | 300 | 塗料噴漆製程 | 甲苯,二甲苯 | 2009/02 | 1套 | 屏東 |
| 60 | OO馳名大樓柴油發電機 | SB-60 | 高效率洗滌塔活性碳設備 | 60 | 發電機排放之黑煙 | 硫氧化物 | 2009/03 | 1套 | 高雄 |
| 61 | OO瀝青(股)公司 | SC-300 | 電漿觸媒臭氧淨化設備 | 700 | 瀝青混凝土製程 | 酚類,硫氧化物 | 2009/03 | 1套 | 台北 |
| 62 | OO瀝青(股)公司 | SE-700 | 活性碳淨化處理設備 | 700 | 瀝青混凝土製程 | 酚類,硫氧化物 | 2009/03 | 1套 | 新北 |
| 63 | OO羅門哈斯(股)公司 | SE-60 | 活性碳淨化處理設備 | 60 | 化學原料製程 | | 2009/03 | 1套 | 嘉義 |
| 64 | OO工業(股)公司 | SF-300 | 酸鹼性氣體洗滌塔設備 | 300 | 熱處理製程 | 油煙 | 2009/03 | 1套 | 屏東 |
| 65 | OO工業(股)有限公司 | SH-12K | 靜電除油煙處理設備 | 300 | 熱處理製程 | 油煙 | 2009/03 | 1套 | 屏東 |
| 66 | OO羅門哈斯(股)公司 | SE-60 | 活性碳淨化處理設備 | 60 | 化學原料製程 | | 2009/04 | 2套 | 嘉義 |
| 67 | OO碳素有限公司 | SB-60 | 高效率洗滌塔活性碳設備 | 60 | 碳刷製程 | 無機物 | 2009/06 | 1套 | 桃園 |
| 68 | OO市場中央廚房 | SB-240 | 高效率洗滌塔活性碳設備 | 240 | 廚房油煙 | 油煙 | 2009/08 | 1套 | 高雄 |
| 69 | OO瀝青(股)公司 | SC-300 | 電漿觸媒臭氧淨化設備 | 900 | 瀝青混凝土製程 | 酚類,硫氧化物 | 2009/08 | 1套 | 桃園 |
| 70 | OO瀝青(股)公司 | SE-900 | 活性碳淨化處理設備 | 900 | 瀝青混凝土製程 | 酚類,硫氧化物 | 2009/08 | 1套 | 桃園 |
| 71 | OO興工程有限公司 | SA-120 | 高效率洗滌塔活性碳設備 | 120 | 有機溶劑 | | 2009/09 | 1套 | 高雄 |
| 72 | OO興工程有限公司 | SA-60 | 高效率洗滌塔活性碳設備 | 60 | 實驗室化學製程 | | 2009/09 | 1套 | 高雄 |
| 73 | OO朝天宮 | SJ-03 | 寺廟環保金爐除煙塵淨化設備 | 300 | 燃燒金紙 | 氮氧化物,硫氧化物 | 2009/10 | 1套 | 雲林 |
| 74 | OO化學(股)公司 | SC-130 | 電漿觸媒臭氧淨化設備 | 260 | 化學製程 | 酚 | 2009/11 | 1套 | 桃園 |

源晟環境科技有限公司 / 翔睿環境科技有限公司
空氣污染防治設備
客戶實績

| NO | 客戶名稱 | 型號 | 產品名稱 | 處理風量 m ³ /min | 產業製程 | 廢氣成份 | 安裝保養 年月 | 數量 | 地點 |
|----|-------------------|---------|-------------|-----------------------------|----------|------------------------|------------|----|----|
| 75 | OO羅門哈斯(股)公司 | SE-60 | 活性炭淨化處理設備 | 60 | 化學原料製程 | | 2009/11 | 4套 | 嘉義 |
| 76 | OO電子(股)公司 | SB-40 | 高效率洗滌塔活性炭設備 | 40 | 電子塗料烘爐製程 | | 2009/12 | 1套 | 桃園 |
| 77 | OO企業有限公司 | SA-160 | 高效率洗滌塔活性炭設備 | 160 | 橡膠製程 | | 2010/01 | 1套 | 台中 |
| 78 | OO化學工業(股)公司 | SA-160 | 高效率洗滌塔活性炭設備 | 250 | 農藥製程 | | 2010/03 | 1套 | 雲林 |
| 79 | OO潤滑油有限公司 | SA-120 | 高效率洗滌塔活性炭設備 | 120 | 潤滑油製程 | 潤滑油 | 2010/03 | 1套 | 高雄 |
| 80 | OO生物科技(股)公司 | SA-120 | 高效率洗滌塔活性炭設備 | 120 | 飼料添加物製程 | 無機物 | 2010/04 | 1套 | 高雄 |
| 81 | OO潤滑油有限公司 | SH-8000 | 靜電除油煙處理設備 | 230 | 潤滑油製程 | 潤滑油 | 2010/05 | 1套 | 高雄 |
| 82 | OO工業(股)公司 | SA-60 | 高效率洗滌塔活性炭設備 | 60 | 苯甲酸製程 | 苯甲酸 | 2010/06 | 1套 | 雲林 |
| 83 | OO韓國食堂 | SE-240 | 活性炭淨化處理設備 | 240 | 廚房油煙 | 油脂 | 2010/07 | 1套 | 高雄 |
| 84 | OO實業(股)公司 | SB-160 | 高效率洗滌塔活性炭設備 | 160 | 瀝青製程 | 酚類,硫化物 | 2010/09 | 1套 | 桃園 |
| 85 | OO工業股份有限公司 | SE-230 | 活性炭淨化處理設備 | 230 | 鑄造拆模製程 | 無機物 | 2010/11 | 1套 | 台中 |
| 86 | OO春食品有限公司 | SE-80 | 活性炭淨化處理設備 | 70 | 麵包製程 | 無機物 | 2011/01 | 1套 | 高雄 |
| 87 | OO化學工業(股)公司 | SA-120 | 高效率洗滌塔活性炭設備 | 45 | 廢水區曝氣槽製程 | 異丙苯,酚,丙酮,丙二酚,環己酮,甲基苯乙烯 | 2011/03 | 1套 | 高雄 |
| 88 | OO有限公司 | SA-160 | 高效率洗滌塔活性炭設備 | 120 | 塑膠製程 | 聚乙烯,聚氯乙烯,ABS | 2011/05 | 1套 | 桃園 |
| 89 | OO精密刀模有限公司 | SAP-60 | 高效率洗滌塔活性炭設備 | 40 | 雷射切割製程 | 聚氯乙烯 | 2011/05 | 1套 | 台中 |
| 90 | OO化學(股)公司(三晃股份有限公 | SC-600 | 電漿觸媒臭氧淨化設備 | 100 | 電子化學製程 | 甲苯,甲醇,二氯甲烷 | 2011/07 | 1套 | 南投 |
| 91 | OO家傳地瓜酥有限公司 | SE-160 | 活性炭淨化處理設備 | 160 | 油炸鍋 | 油脂 | 2011/07 | 2套 | 台東 |
| 92 | OO化學(股)公司 | SE-1000 | 活性炭淨化處理設備 | 100 | 電子化學製程 | 甲醇,甲苯,二氯甲烷,三乙醇胺,硫醇,二甲氨 | 2011/07 | 2套 | 南投 |
| 93 | OO樹脂企業(股)公司 | SA-60 | 高效率洗滌塔活性炭設備 | 60 | 樹脂製程 | 甲醇,醋酸乙酯,二甲苯 | 2011/08 | 1套 | 台南 |
| 94 | OO寶理塑膠(股)公司 | SE-80 | 活性炭淨化處理設備 | 50 | 塑膠製程 | 聚氯乙烯 | 2011/08 | 1套 | 高雄 |
| 95 | OO合成工業(股)公司 | SC-60 | 電漿觸媒臭氧淨化設備 | 180 | 化學製藥廢水池 | 甲苯,酮類,酚類 | 2011/10 | 1套 | 台南 |
| 96 | OO合成工業(股)公司 | SE-80 | 活性炭淨化處理設備 | 80 | 化學製藥廢水池 | 甲苯,酮類,酚類 | 2011/10 | 2套 | 台南 |
| 97 | OO合成工業(股)公司 | SE-80 | 活性炭淨化處理設備 | 80 | 化學製藥製程 | 甲苯,酮類,酚類 | 2011/10 | 1套 | 台南 |
| 98 | OO飼料(股)公司 | SC-60 | 電漿觸媒臭氧淨化設備 | 120 | 魚飼料製程 | 無機物 | 2012/01 | 1套 | 南投 |

源晟環境科技有限公司 / 翔睿環境科技有限公司
空氣污染防治設備
客戶實績

| NO | 客戶名稱 | 型號 | 產品名稱 | 處理風量 m ³ /min | 產業製程 | 廢氣成份 | 安裝保養 年月 | 數量 | 地點 |
|-----|--------------|--------|---------------|-----------------------------|-----------|------------------------|------------|-------|------|
| 99 | OO飼料(股)公司 | SE-160 | 活性碳淨化處理設備 | 120 | 魚飼料製程 | 無機物 | 2012/01 | 1套 | 南投 |
| 100 | OO化學股份有限公司 | SC-130 | 電漿觸媒臭氧淨化設備 | 250 | 化學製程 | 酚 | 2012/01 | 1套 | 桃園 |
| 101 | OO窗簾(股)公司 | SD-240 | 電漿觸媒臭氧洗滌塔淨化設備 | 350 | 塗料烤漆製程 | 二甲苯,正丁醇,醋酸丁酯, 乙二醇丁醚 | 2012/02 | 1套 | 台南 |
| 102 | OO全球(股)公司 | SE-80 | 活性碳淨化處理設備 | 80 | 光學塗佈機製程 | IPA(異丙醇) | 2012/03 | 1套 | 桃園 |
| 103 | OO軸承(股)公司 | SA-240 | 高效率洗滌塔活性碳設備 | 230 | 軸承鑄造製程 | 鐵砂 | 2012/3 | 1套 | 高雄 |
| 104 | OO樹脂企業(股)公司 | SA-160 | 高效率洗滌塔活性碳設備 | 120 | 樹脂製程 | 甲醇,醋酸乙烯,二甲苯 | 2012/5 | 1套 | 台南 |
| 105 | OO開基武廟 | SJ-03 | 寺廟環保金爐除煙塵淨化設備 | 300 | 燃燒金紙 | 氮氧化物,硫化物 | 2012/5 | 1套 | 台南 |
| 106 | OO國際興業有限公司 | SE-360 | 活性碳淨化處理設備 | 500 | 污泥處理廠 | | 2012/6 | 1套 | 桃園 |
| 107 | OO首廟天壇 | SJ-03 | 寺廟環保金爐除煙塵淨化設備 | 300 | 燃燒金紙 | 氮氧化物,硫化物 | 2012/8 | 1套 | 台南 |
| 108 | OO港朝天宮 | SJ-03 | 寺廟環保金爐除煙塵淨化設備 | 250 | 燃燒金紙 | 氮氧化物,硫化物 | 2012/8 | 1套 | 高雄 |
| 109 | OO科技股份有限公司 | SA-160 | 高效率洗滌塔活性碳設備 | 150 | PVC薄膜切割製程 | 聚氯乙稀 | 2012/8 | 1套 | 台南 |
| 110 | OO工業股份有限公司 | SF-220 | 高效率洗滌塔設備 | 800 | 木床噴漆製程 | 甲苯,二甲苯,異丁醇,醇酸樹脂 | 2013/1 | 2套 | 桃園 |
| 111 | OO工業股份有限公司 | SF-180 | 高效率洗滌塔設備 | 350 | ED塗裝製程 | 甲苯,二甲苯,異丁醇,醇酸樹脂 | 2012/12 | 1套 | 桃園 |
| 112 | OO工業股份有限公司 | SC-150 | 電漿觸媒臭氧淨化設備 | 800 | 木床噴漆製程 | 甲苯,二甲苯,異丁醇,醇酸樹脂 | 2013/1 | 2套 | 桃園 |
| 113 | OO工業股份有限公司 | SC-120 | 電漿觸媒臭氧淨化設備 | 350 | ED塗裝製程 | 甲苯,二甲苯,異丁醇,醇酸樹脂 | 2012/12 | 1套 | 桃園 |
| 114 | OO科技股份有限公司 | SA-160 | 高效率洗滌塔活性碳設備 | 150 | PVC薄膜切割製程 | 聚氯乙稀 | 2013/1 | 1套 | 台南 |
| 115 | OO工業股份有限公司 | SD-800 | 電漿觸媒臭氧洗滌塔淨化設備 | 800 | 表面塗裝製程 | 二甲苯,環己酮,異丁醇 | 2013/3 | 7套 | 高雄 |
| 116 | OO工業股份有限公司 | SUA | 純天然除臭劑 | | 表面塗裝製程 | 二甲苯,環己酮,異丁醇 | 2013/3 | 300+桶 | 高雄 |
| 117 | OO二期大樓柴油發電機 | SB-60 | 高效率洗滌塔活性碳設備 | 60 | 發電機排放之黑煙 | 硫化物 | 2013/5 | 1套 | 台中 |
| 118 | OO科技股份有限公司 | SF-180 | 高效率洗滌塔設備 | 320 | 光電LED製程 | IPA,酚,光阻劑 | 2013/8 | 1套 | 台南 |
| 119 | OO漆廠 | SE-120 | 活性碳淨化處理設備 | 100 | 油漆製造 | 甲苯 | 2013/9 | 1套 | 台中 |
| 120 | OO車輛工業株式會社 | SA-8 | 高效率洗滌塔活性碳設備 | 8 | 有機溶劑 | VOCs | 2013/10 | 1套 | 日本東京 |
| 121 | OO製鞋股份有限公司 | SE-60A | 活性碳淨化處理設備 | 60 | 有機溶劑 | 強力膠 | 2013/10 | 1套 | 高雄 |
| 122 | OO塑膠工業股份有限公司 | SA-160 | 高效率洗滌塔活性碳設備 | 120 | 塑膠地板 | 甲苯,二甲苯,UV膠 | 2014/3 | 1套 | 高雄 |

源晟環境科技有限公司 / 翔睿環境科技有限公司
空氣污染防治設備
客戶實績

| NO | 客戶名稱 | 型號 | 產品名稱 | 處理風量 m ³ /min | 產業製程 | 廢氣成份 | 安裝保養 年月 | 數量 | 地點 |
|-----|-------------------|----------|---------------|-----------------------------|----------|-------------|------------|-------|----|
| 123 | OO威精細材料股份有限公司 | SA-120 | 高效率洗滌塔活性碳設備 | 60 | 電路板回收 | 酸氣 | 2014/2 | 1套 | 高雄 |
| 124 | OO有限公司 | SA-240 | 高效率洗滌塔活性碳設備 | 200 | 橡膠製程 | 二甲苯,油墨 | 2014/3 | 1套 | 台中 |
| 125 | OO府城隍廟 | SJ-03 | 寺廟環保金爐除煙塵淨化設備 | 250 | 燃燒金紙 | 氮氧化物,硫化物 | 2014/3 | 1套 | 台南 |
| 126 | OO股份有限公司 | SUA | 純天然除臭劑 | | 電子零件 | 甲苯,塗料 | 2014/3 | 505+桶 | 高雄 |
| 127 | OO國際股份有限公司 | SD-600 | 電漿觸媒臭氧洗滌塔淨化設備 | 600 | 金屬表面塗裝 | 甲苯,二乙醇單丁醚 | 2014/4 | 2套 | 台中 |
| 128 | OO國際股份有限公司 | SS-1-5 | 二流體噴霧除臭設備 | 600 | 金屬表面塗裝 | 甲苯,二乙醇單丁醚 | 2014/5 | 2套 | 台中 |
| 129 | OO國際股份有限公司 | SUA | 純天然除臭劑 | | 金屬表面塗裝 | 甲苯,二乙醇單丁醚 | 2014/5 | 180+桶 | 台中 |
| 130 | OO飼料股份有限公司 | SF-300 | 高效率洗滌塔設備 | 600 | 魚飼料製程 | 魚粉,蝦粉 | 2014/6 | 2套 | 高雄 |
| 131 | OO飼料股份有限公司 | SF-240 | 高效率洗滌塔設備 | 450 | 魚飼料製程 | 魚粉,蝦粉 | 2014/7 | 3套 | 高雄 |
| 132 | OO飼料股份有限公司 | SS-1-5 | 二流體噴霧除臭設備 | 600 | 魚飼料製程 | 魚粉,蝦粉 | 2014/10 | 2套 | 高雄 |
| 133 | OO飼料股份有限公司 | SUA | 純天然除臭劑 | 600 | 魚飼料製程 | 魚粉,蝦粉 | 2014/10 | 2套 | 高雄 |
| 134 | OO鑫有限公司 | SA-40 | 高效率洗滌塔活性碳設備 | 30 | 化學製程 | 魚粉,蝦粉 | 2014/6 | 1套 | 苗栗 |
| 135 | OOOOO包裝有限公司 | SD-600 | 電漿觸媒臭氧洗滌塔淨化設備 | 600 | 表面塗裝製程 | 甲苯,二甲苯,環己酮 | 2014/10 | 1套 | 大陸 |
| 136 | OO鋁業股份有限公司 | SA-160 | 高效率洗滌塔活性碳設備 | 100 | 粉體塗裝烘烤製程 | VOCs | 2014/8 | 1套 | 新北 |
| 137 | OO油脂股份有限公司 | SA-160 | 高效率洗滌塔活性碳設備 | 100 | 廢油裂解製程 | 油脂,酸氣 | 2014/9 | 1套 | 台中 |
| 138 | OO強克股份有限公司 | SE-60A | 活性碳淨化處理設備 | 60 | 機械軸封製程 | 切削油 | 2014/9 | 1套 | 高雄 |
| 139 | OO強克股份有限公司 | SE-60A | 活性碳淨化處理設備 | 60 | 機械軸封製程 | 切削油 | 2014/10 | 1套 | 麥寮 |
| 140 | OO有限公司 | SES-270D | 活性碳淨化處理設備 | 450 | 橡膠製程 | 二甲苯,油墨 | 2014/12 | 1套 | 台中 |
| 141 | OO工業有限公司 | SA-160 | 高效率洗滌塔活性碳設備 | 100 | 粉體烤漆爐 | | 2015/2 | 1套 | 台中 |
| 142 | OO光科技股份有限公司 | SR-S500 | 有機溶劑冷凝回收設備 | 0.5 | 清洗機 | 溴丙烷 | 2015/6 | 3套 | 上海 |
| 143 | OO股份有限公司(大社污水處理場) | SE-2000B | 活性碳淨化處理設備 | 300 | 污水廢氣 | VOCs | 2015/6 | 2套 | 高雄 |
| 144 | OO科技有限公司 | SD-850 | 電漿觸媒臭氧洗滌塔淨化設備 | 850 | 布料塗佈製程 | MEK,EAC,DMF | 2015/7 | 1套 | 桃園 |
| 145 | OO實業社 | SE-30B | 活性碳淨化處理設備 | 30 | 塗料 | VOCs | 2015/4 | 1套 | 台中 |
| 146 | OO機械工業股份有限公司(捷安特) | SA-160 | 高效率洗滌塔活性碳設備 | 140 | 廢溶劑溢散廢氣 | VOCs | 2015/8 | 1套 | 台中 |

源晟環境科技有限公司 / 翔睿環境科技有限公司
空氣污染防治設備
客戶實績

| NO | 客戶名稱 | 型號 | 產品名稱 | 處理風量 m ³ /min | 產業製程 | 廢氣成份 | 安裝保養 年月 | 數量 | 地點 |
|-----|--------------|---------|---------------|-----------------------------|-----------|-------------|------------|-------|----|
| 147 | OO工業有限公司 | SA-240 | 高效率洗滌塔活性碳設備 | 250 | 粉體烤漆爐 | | 2015/7 | 1套 | 桃園 |
| 148 | OO化學工業股份有限公司 | SE-30B | 活性碳淨化處理設備 | 0.4 | 粉體烤漆爐 | EA丙烯酸丁酯 | 2015/8 | 1套 | 高雄 |
| 149 | OO製材股份有限公司 | SUB | 高效率除臭劑 | | 木材加工 | 異臭味 | 2016/1 | 65+桶 | 彰化 |
| 150 | OO實業股份有限公司 | SF-220 | 高效率洗滌塔設備 | 350 | 染整製程(定型機) | 異臭味 | 2016/1 | 1套 | 雲林 |
| 151 | OO科技資源有限公司 | SA-120 | 高效率洗滌塔活性碳設備 | 60 | 化學桶槽清洗 | 烷類 | 2016/1 | 1套 | 台中 |
| 152 | OO蘭商速聯股份有限公司 | SA-200 | 高效率洗滌塔活性碳設備 | 200 | CNC車床油霧 | 切削油 | 2016/3 | 1套 | 台中 |
| 153 | OO機械設計有限公司 | SA-40 | 高效率洗滌塔活性碳設備 | 30 | | | 2016/6 | 1套 | 桃園 |
| 154 | OO實業股份有限公司 | SA-120 | 高效率洗滌塔活性碳設備 | 60 | 化學製程 | 聚醯胺樹脂 | 2016/6 | 1套 | 台南 |
| 155 | OO慈后宮 | SJ-03 | 寺廟環保金爐除煙塵淨化設備 | 250 | 燃燒金紙 | 氮氧化物,硫化物 | 2016/7 | 1套 | 台南 |
| 156 | OO工業股份有限公司 | SF-220 | 高效率洗滌塔設備 | 800 | 木床噴漆製程 | 甲苯,二甲苯,異丁醇 | 2016/10 | 2套 | 桃園 |
| 157 | OO工業股份有限公司 | SC-150 | 電漿觸媒臭氧淨化設備 | 800 | 木床噴漆製程 | 甲苯,二甲苯,異丁醇 | 2016/10 | 2套 | 桃園 |
| 158 | OO企業社 | SA-160 | 高效率洗滌塔活性碳設備 | 95 | PE浴塑料 | PE塑膠 | 2016/10 | 1套 | 苗栗 |
| 159 | OO企業社 | SUB | 高效率除臭劑 | | PE浴塑料 | PE塑膠 | 2016/10 | 165+桶 | 苗栗 |
| 160 | OO有明食品股份有限公司 | SF-220 | 高效率洗滌塔設備 | 500 | 食品製程 | 大骨粉、蒜頭粉、醬油 | 2017/1 | 1套 | 屏東 |
| 161 | OO科技股份有限公司 | SA-160 | 高效率洗滌塔活性碳設備 | 90 | 塗裝烤漆 | 甲苯,醇類,酮類,酯類 | 2017/1 | 1套 | 新北 |
| 162 | OO科技股份有限公司 | SUB | 高效率除臭劑 | | 塗裝烤漆 | 甲苯,醇類,酮類,酯類 | 2017/1 | 185+桶 | 新北 |
| 163 | OO股份有限公司 | SEF-400 | 活性碳淨化處理設備 | 60 | 電子化學製程 | 甲苯,甲醇,二氯甲烷 | 2017/1 | 2套 | 南投 |
| 164 | OO農產行 | SE-180B | 活性碳淨化處理設備 | 180 | 食品製程 | 麻油 | 2017/3 | 1套 | 桃園 |
| 165 | OO農產行 | ANAC-20 | 高效率除霧設備 | 180 | 食品製程 | 麻油 | 2017/3 | 1套 | 桃園 |
| 166 | OO開發工程有限公司 | SA-40 | 高效率洗滌塔活性碳設備 | 20 | 儲槽抽除清理 | VOCs | 2017/4 | 1套 | 麥寮 |
| 167 | OO股份有限公司 | SA-40 | 高效率洗滌塔活性碳設備 | 20 | 調漆區 | 苯類,醇類,酯類 | 2017/4 | 1套 | 彰化 |
| 168 | OO興業有限公司 | SA-160 | 高效率洗滌塔活性碳設備 | 80 | 化學桶槽清洗 | 苯類,醇類,酯類 | 2017/6 | 1套 | 彰化 |
| 169 | OO興業有限公司 | SA-120 | 高效率洗滌塔活性碳設備 | 60 | 化學桶槽清洗 | 苯類,醇類,酯類 | 2017/6 | 1套 | 彰化 |
| 170 | OO工業股份有限公司 | SF-280 | 高效率洗滌塔設備 | 700 | 金屬表面塗裝 | 甲苯,二甲苯,酯類 | 2017/10 | 3套 | 高雄 |
| 171 | OO科技股份有限公司 | SR-S500 | 有機溶劑冷凝回收設備 | 0.5 | 清洗機 | 十氟戊烷 | 2017/12 | 2套 | 新竹 |

源晟環境科技有限公司 / 翔睿環境科技有限公司
空氣污染防治設備
客戶實績

| NO | 客戶名稱 | 型號 | 產品名稱 | 處理風量 m ³ /min | 產業製程 | 廢氣成份 | 安裝保養 年月 | 數量 | 地點 |
|-----|--------------|---------|---------------|-----------------------------|--------|--------|------------|-------|----|
| 172 | OO金屬(股)公司 | SE-180A | 活性碳淨化處理設備 | 100 | 塗料噴漆製程 | 甲苯,二甲苯 | 2017/10 | 1套 | 屏東 |
| 173 | OO企業有限公司 | SUB | 高效率除臭劑 | | 食品製程 | 異臭味 | 2017/6 | 6+桶 | 台北 |
| 174 | OO工藝社 | SUB | 高效率除臭劑 | | 竹製品製程 | 異臭味 | 2017/7 | 50+桶 | 台中 |
| 175 | OO科技有限公司 | SUB | 高效率除臭劑 | | 食品製程 | 異臭味 | 2017/8 | 30+桶 | 高雄 |
| 176 | OO企業有限公司 | SUB | 高效率除臭劑 | | 金屬製品製程 | 異臭味 | 2017/9 | 20+桶 | 桃園 |
| 177 | OO多股份有限公司 | SUB | 高效率除臭劑 | | 食品製程 | 異臭味 | 2017/10 | 45+桶 | 桃園 |
| 178 | OO實業廠有限公司 | SE-30B | 活性碳淨化處理設備 | 20 | 塑膠製程 | 丙酮 | 2017/2 | 1套 | 台南 |
| 179 | OO機械工業股份有限公司 | SFP-300 | 高效率洗滌塔設備 | 800 | 酸洗 | 硫酸 | 2018/4 | 1套 | 台中 |
| 180 | OO橡膠工業股份有限公司 | SE-270B | 活性碳淨化處理設備 | 390 | 塗裝 | 甲苯 | 2018/11 | 1套 | 新竹 |
| 181 | OO精密刀模有限公司 | SUB | 高效率除臭劑 | | 雷射切割製程 | | 2018/12 | 3+桶 | 台中 |
| 182 | OO福基畜牧股份有限公司 | SS-6 | 二流體噴霧除臭設備 | 400 | 飼料 | 飼料製程廢氣 | 2018/5 | 1套 | 台南 |
| 183 | OO福基畜牧股份有限公司 | SUA | 純天然除臭劑 | 400 | 飼料 | 飼料製程廢氣 | 2018/5 | 61+桶 | 台南 |
| 184 | OO工業股份有限公司 | SG-600 | 高效率洗滌塔活性碳淨化設備 | 600 | 塗裝 | 甲苯、二甲苯 | 2018/4 | 1套 | 彰化 |
| 185 | OO聚綠能股份有限公司 | SE-30D | 活性碳淨化處理設備 | 2 | 其他 | 硫化氫、丁烯 | 2018/4 | 1套 | 高雄 |
| 186 | OO飼料股份有限公司 | SC-80 | 電漿觸媒臭氧淨化設備 | 120 | 飼料 | 無機物 | 2018/4 | 1套 | 南投 |
| 187 | OO鋼鐵股份有限公司 | SE-30B | 活性碳淨化處理設備 | 30 | 鋼鐵 | 有機溶劑 | 2018/8 | 1套 | 高雄 |
| 188 | OO有限公司 | SA-60 | 高效率洗滌塔活性碳設備 | 35 | 橡膠 | 橡膠雷射切割 | 2018/8 | 1套 | 台中 |
| 189 | OO有限公司 | SUB | 高效率除臭劑 | 35 | 橡膠 | 橡膠雷射切割 | 2018/9 | 280+桶 | 台中 |
| 190 | OO衛股份有限公司 | SA-160 | 高效率洗滌塔活性碳設備 | 100 | 垃圾掩埋 | 甲烷、氨氣 | 2019/1 | 1套 | 高雄 |
| 191 | OO科技股份有限公司 | SA-120 | 高效率洗滌塔活性碳設備 | 80 | 電子半導體 | 雷射切割 | 2019/2 | 1套 | 高雄 |
| 192 | OO瀝青股份有限公司 | SC-300 | 電漿觸媒臭氧淨化設備 | 900 | 瀝青 | 瀝青 | 2018/12 | 1套 | 新北 |
| 193 | OO金屬工業股份有限公司 | SA-160 | 高效率洗滌塔活性碳設備 | 80 | 製罐 | 鋁罐製程廢氣 | 2018/12 | 1套 | 桃園 |
| 194 | OO食品有限公司 | SA-200 | 高效率洗滌塔活性碳設備 | 200 | 食品 | 食品製程 | 2019/2 | 1套 | 宜蘭 |
| 195 | OO旺再利用有限公司 | SC-40 | 電漿觸媒臭氧淨化設備 | 40 | 其他 | 原料回收 | 2019/2 | 1套 | 桃園 |
| 196 | OO工業有限公司 | SAP-60 | 高效率洗滌塔活性碳設備 | 35 | 燃燒垃圾 | VOCs | 2019/4 | 1套 | 高雄 |

源晟環境科技有限公司 / 翔睿環境科技有限公司
空氣污染防治設備
客戶實績

| NO | 客戶名稱 | 型號 | 產品名稱 | 處理風量 m ³ /min | 產業製程 | 廢氣成份 | 安裝保養 年月 | 數量 | 地點 |
|-----|-----------------|----------|-------------|-----------------------------|----------|-----------|------------|-------|----|
| 197 | OO藥品工業股份有限公司 | SUB | 高效率除臭劑 | | 藥品製程 | VOCs | 2019/4 | 782+桶 | 台中 |
| 198 | OO亞發酵股份有限公司 | SUB | 高效率除臭劑 | | 化學製程 | 植物酵素 | 2019/5 | 113+桶 | 桃園 |
| 199 | OO有限公司 | SUB | 高效率除臭劑 | | 表面處理製程 | 異臭味 | 2019/5 | 3+桶 | 台中 |
| 200 | OO有限公司 | SUB | 高效率除臭劑 | | 食品製程 | 異臭味 | 2019/5 | 12+桶 | 新北 |
| 201 | OO工場股份有限公司 | SUB | 高效率除臭劑 | | 印刷製程 | 異臭味 | 2019/6 | 13+桶 | 新北 |
| 202 | OO生物製劑股份有限公司 | SUB | 高效率除臭劑 | | 動物用藥製程 | 異臭味 | 2019/6 | 10+桶 | 彰化 |
| 203 | OO老四川餐飲(股)公司 | SUB | 高效率除臭劑 | | 食品製程 | 異臭味 | 2019/6 | 4+桶 | 高雄 |
| 204 | OO環保開發有限公司 | SAP-120 | 高效率洗滌塔活性碳設備 | 60 | 化學桶槽清洗 | VOCs | 2019/6 | 1套 | 雲林 |
| 205 | OO醫學大學 | SX-595 | 顆粒狀活性碳濾網 | 30 | 實驗室 | VOCs | 2019/6 | 7片 | 高雄 |
| 206 | OO工業有限公司 | SA-60 | 高效率洗滌塔活性碳設備 | 35 | 燃燒垃圾 | VOCs | 2019/7 | 1套 | 高雄 |
| 207 | OO先進材料股份有限公司 | SA-120 | 高效率洗滌塔活性碳設備 | 22 | 電子 | BCS乙二醇單丁醚 | 2019/8 | 1套 | 苗栗 |
| 208 | OO企業社 | SAP-120 | 高效率洗滌塔活性碳設備 | 60 | 木板雷射切割 | 雷射切割木材 | 2019/9 | 1套 | 台南 |
| 209 | OO工程行 | SC-150 | 電漿觸媒臭氧淨化設備 | 400 | 瀝青 | 瀝青 | 2019/9 | 1套 | 高雄 |
| 210 | OO有限公司 | SES-600C | 活性碳淨化處理設備 | 1000 | 橡膠 | VOCs | 2019/12 | 1套 | 台中 |
| 211 | OO有限公司 | SE-60B | 活性碳淨化處理設備 | 40 | 橡膠 | VOCs | 2019/12 | 1套 | 台中 |
| 212 | OO實業廠有限公司 | SE-30B | 活性碳淨化處理設備 | 20 | 塑膠製程 | VOCs | 2019/11 | 1套 | 台南 |
| 213 | OO企業有限公司 | SA-40 | 高效率洗滌塔活性碳設備 | 20 | 噴塗 | VOCs | 2019/12 | 1套 | 新北 |
| 214 | OO樹脂工業有限公司(新營廠) | SA-160 | 高效率洗滌塔活性碳設備 | 80 | 廢水區曝氣槽製程 | VOCs | 2020/1 | 1套 | 台南 |
| 215 | OO塑膠機械有限公司 | SE-120B | 活性碳淨化處理設備 | 120 | 噴塗 | VOCs | 2020/2 | 1套 | 嘉義 |
| 216 | OO食品股份有限公司 | SA-240 | 高效率洗滌塔活性碳設備 | 250 | 食品 | 食品製程 | 2020/2 | 1套 | 高雄 |
| 217 | OO食品股份有限公司 | SAP-160 | 高效率洗滌塔活性碳設備 | 135 | 廢水區 | 食品製程 | 2020/4 | 1套 | 高雄 |
| 218 | OO食品股份有限公司 | SUB | 高效率除臭劑 | | 食品製程 | 食品製程 | 2020/4 | 470+桶 | 高雄 |
| 219 | OO工業社 | SUB | 高效率除臭劑 | | 表面處理製程 | 異臭味 | 2020/4 | 6+桶 | 台中 |
| 220 | OO工業有限公司 | SUB | 高效率除臭劑 | | 機械設備製程 | 異臭味 | 2020/5 | 5+桶 | 彰化 |
| 221 | OO廚 | SUB | 高效率除臭劑 | | 食品製程 | 異臭味 | 2020/5 | 13+桶 | 高雄 |

源晟環境科技有限公司 / 翔睿環境科技有限公司
空氣污染防治設備
客戶實績

| NO | 客戶名稱 | 型號 | 產品名稱 | 處理風量 m ³ /min | 產業製程 | 廢氣成份 | 安裝保養 年月 | 數量 | 地點 |
|-----|-----------------|----------|---------------|-----------------------------|---------|------|------------|-------|----|
| 222 | OO塑膠/極益有限公司 | SUB | 高效率除臭劑 | | 塑膠製品製程 | 異臭味 | 2020/6 | 98+桶 | 桃園 |
| 223 | OO伊企業有限公司 | SUB | 高效率除臭劑 | | 塑膠PP製程 | 異臭味 | 2020/6 | 107+桶 | 桃園 |
| 224 | OO屠宰場 | SUB | 高效率除臭劑 | | 屠宰批發業 | 異臭味 | 2020/7 | 18+桶 | 桃園 |
| 225 | OO企業有限公司 | SUB | 高效率除臭劑 | | 塑膠製品製程 | 異臭味 | 2020/7 | 18+桶 | 台中 |
| 226 | OO實業有限公司 | SUB | 高效率除臭劑 | | 金屬表面處理 | 異臭味 | 2020/8 | 8+桶 | 彰化 |
| 227 | OO文化事業有限公司 | SUB | 高效率除臭劑 | | 電子零售業 | 異臭味 | 2020/8 | 28+桶 | 新北 |
| 228 | OO鋁業股份有限公司 | SUB | 高效率除臭劑 | | 汽車零件製程 | 異臭味 | 2021/2 | 109+桶 | 桃園 |
| 229 | OO科技有限公司 | SUB | 高效率除臭劑 | | 電子器材批發 | 異臭味 | 2021/2 | 70+桶 | 高雄 |
| 230 | OO塑膠股份有限公司 | SUB | 高效率除臭劑 | | 塑膠製程 | 異臭味 | 2021/4 | 13+桶 | 桃園 |
| 231 | OO工業股份有限公司 | SUB | 高效率除臭劑 | | 樹脂製程 | 異臭味 | 2021/4 | 19+桶 | 桃園 |
| 232 | OO塑膠工業股份有限公司 | SUB | 高效率除臭劑 | | 塑膠製程 | 異臭味 | 2021/5 | 46+桶 | 桃園 |
| 233 | OO科技股份有限公司 | SUB | 高效率除臭劑 | | 汽機車零件製程 | 異臭味 | 2021/6 | 10+桶 | 彰化 |
| 234 | OO鑄鋼廠股份有限公司 | SUB | 高效率除臭劑 | | 金屬製造業 | 異臭味 | 2021/7 | 5+桶 | 台中 |
| 235 | OO香素食企業有限公司 | SUB | 高效率除臭劑 | | 食品業 | 異臭味 | 2021/8 | 17+桶 | 桃園 |
| 236 | OO工業有限公司 | SUB | 高效率除臭劑 | | 表面處理業 | 異臭味 | 2021/8 | 32+桶 | 新北 |
| 237 | OO工業股份有限公司 | SF2-280+ | 高效率洗滌塔設備 | 1100 | 表面塗裝製程 | VOCs | 2021/8 | 1套 | 台南 |
| 238 | OO工業股份有限公司 | SEF-3000 | 活性碳淨化處理設備 | 1100 | 表面塗裝製程 | VOCs | 2021/8 | 1套 | 台南 |
| 239 | OO綜合工業股份有限公司 | SE-180B | 活性碳淨化處理設備 | 180 | 氟素樹脂加工 | VOCs | 2020/6 | 2套 | 彰化 |
| 240 | OO綜合工業股份有限公司 | SE-120B | 活性碳淨化處理設備 | 120 | 氟素樹脂加工 | VOCs | 2020/6 | 2套 | 彰化 |
| 241 | OO綜合工業股份有限公司 | SE-60B | 活性碳淨化處理設備 | 60 | 氟素樹脂加工 | VOCs | 2020/6 | 3套 | 彰化 |
| 242 | OO紡織股份有限公司(太子廠) | SAP-200 | 高效率洗滌塔活性碳設備 | 200 | 廢水區 | VOCs | 2021/7 | 1套 | 台南 |
| 243 | OO綜合工業股份有限公司 | SE-600C | 活性碳淨化處理設備 | 1200 | 氟素樹脂加工 | VOCs | 2021/11 | 1套 | 彰化 |
| 244 | OO工業股份有限公司 | SD-500 | 電漿觸媒臭氧洗滌塔淨化設備 | 500 | 表面塗裝製程 | VOCs | 2022/9 | 1套 | 桃園 |
| 245 | OO力工業(股)公司 | SD-500 | 電漿觸媒臭氧洗滌塔淨化設備 | 500 | 表面塗裝製程 | VOCs | 2022/4 | 2套 | 高雄 |
| 246 | OO國際有限公司 | SA-8 | 高效率洗滌塔活性碳設備 | 8 | 化工原料製程 | 異臭味 | 2022/3 | 1套 | 屏東 |

源晟環境科技有限公司 / 翔睿環境科技有限公司
空氣污染防治設備
客戶實績

| NO | 客戶名稱 | 型號 | 產品名稱 | 處理風量 m ³ /min | 產業製程 | 廢氣成份 | 安裝保養 年月 | 數量 | 地點 |
|-----|------------------|--------------|----------------|-----------------------------|---------|------------|------------|------|----|
| 247 | OO工業股份有限公司 | SUB | 高效率除臭劑 | | 汽車零件製程 | 異臭味 | 2022/3 | 31+桶 | 彰化 |
| 248 | OO坡商傑樂生技(股)公司台灣分 | SA-120 | 高效率洗滌塔活性碳設備 | 60 | 生技製程 | VOCs | 2022/4 | 1套 | 屏東 |
| 249 | OO興業有限公司 | SUB | 高效率除臭劑 | | ABS製程 | VOCs | 2022/5 | 27+桶 | 苗栗 |
| 250 | OO實業有限公司 | SA-40 | 高效率洗滌塔活性碳設備 | 20 | 電池製程實驗 | VOCs | 2022/11 | 1套 | 高雄 |
| 251 | OO實業股份有限公司 | SA-200 | 高效率洗滌塔活性碳設備 | 190 | 化工原料製程 | VOCs | 2022/10 | 1套 | 台南 |
| 252 | OO科股份有限公司 | SUB | 高效率除臭劑 | | 廢棄物處理 | 異臭味 | 2022/7 | 90+桶 | 桃園 |
| 253 | OO環境科技股份有限公司 | SUB | 高效率除臭劑 | | 環境整治 | 異臭味 | 2022/7 | 60+桶 | 高雄 |
| 254 | OO國際實業股份有限公司 | SG-350 | 高效率洗滌塔活性碳淨化設備 | 350 | 塑膠再生 | 異臭味 | 2022/9 | 1套 | 高雄 |
| 255 | OO科技有限公司 | SC-20 | 電漿觸媒臭氧淨化設備 | 20 | 其他 | 異臭味 | 2022/9 | 1套 | 桃園 |
| 256 | OO食品股份有限公司 | SAP-60 | 高效率洗滌塔活性碳設備 | 40 | 廢水區 | 食品製程廢氣 | 2022/11 | 1套 | 高雄 |
| 257 | OO實業有限公司 | SUB | 高效率除臭劑 | | 化學相關製造業 | 異臭味 | 2022/12 | 27+桶 | 雲林 |
| 258 | OO金屬熱處理工業有限公司 | SUB | 高效率除臭劑 | | 熱處理業 | 異臭味 | 2022/12 | 10+桶 | 彰化 |
| 259 | OO飼料股份有限公司 | SUB | 高效率除臭劑 | | 水產飼料業 | 異臭味 | 2022/12 | 18+桶 | 屏東 |
| 260 | OO印刷股份有限公司 | SUB | 高效率除臭劑 | | 印刷業 | 異臭味 | 2022/12 | 4+桶 | 台中 |
| 261 | OO車業商行 | SUB | 高效率除臭劑 | | 噴塗業 | 異臭味 | 2022/12 | 6+桶 | 南投 |
| 262 | OO國際事業有限公司 | SUB | 高效率除臭劑 | | 食品製造業 | 異臭味 | 2022/12 | 6+桶 | 台中 |
| 263 | OO屠宰場 | SUB | 高效率除臭劑 | | 農畜業 | 異臭味 | 2022/12 | 11+桶 | 雲林 |
| 264 | OO工業股份有限公司 | SMT-SF-280 | 保養-高效率洗滌塔設備 | 700 | 金屬表面塗裝 | 甲苯,二甲苯,酯類 | 2023/2 | 3套 | 高雄 |
| 265 | OO先進材料股份有限公司 | SMT-SA-120 | 保養-高效率洗滌塔活性碳設備 | 22 | 電子 | BCS乙二醇單丁醚 | 2023/3 | 1套 | 苗栗 |
| 266 | OO有明食品股份有限公司 | SMT-SF-220 | 保養-高效率洗滌塔設備 | 500 | 食品製程 | 大骨粉、蒜頭粉、醬油 | 2023/4 | 1套 | 屏東 |
| 267 | OO科技股份有限公司 | SMT-SA-120 | 保養-高效率洗滌塔活性碳設備 | 80 | 電子半導體 | 雷射切割 | 2023/6 | 1套 | 高雄 |
| 268 | OO工業股份有限公司 | SMT-SF2-280+ | 保養-高效率洗滌塔設備 | 1100 | 表面塗裝製程 | VOCs | 2023/5 | 1套 | 台南 |
| 269 | OO工業股份有限公司 | SMT-SEF-3000 | 保養-活性碳淨化處理設備 | 1100 | 表面塗裝製程 | VOCs | 2023/5 | 1套 | 台南 |
| 270 | OO飼料股份有限公司 | SMT-SC-80 | 保養-電漿觸媒臭氧淨化設備 | 120 | 飼料 | 無機物 | 2023/3 | 1套 | 南投 |
| 271 | OO力工業(股)公司 | SMT-SC-80 | 保養-電漿觸媒臭氧淨化設備 | 500 | 表面塗裝製程 | VOCs | 2023/5 | 2套 | 高雄 |

源晟環境科技有限公司 / 翔睿環境科技有限公司
空氣污染防治設備
客戶實績

| NO | 客戶名稱 | 型號 | 產品名稱 | 處理風量 m ³ /min | 產業製程 | 廢氣成份 | 安裝保養 年月 | 數量 | 地點 |
|-----|--------------|------------|----------------|-----------------------------|---------|-----------------|------------|-------|----|
| 272 | OO工業股份有限公司 | SMT-SC-150 | 保養-電漿觸媒臭氧淨化設備 | 800 | 木床噴漆製程 | 甲苯,二甲苯,異丁醇 | 2023/5 | 2套 | 桃園 |
| 273 | OO工業股份有限公司 | SMT-SC-120 | 保養-電漿觸媒臭氧淨化設備 | 350 | ED塗裝製程 | 甲苯,二甲苯,異丁醇,醇酸樹脂 | 2023/5 | 1套 | 桃園 |
| 274 | OO工業股份有限公司 | SMT-SC-150 | 保養-電漿觸媒臭氧淨化設備 | 500 | 表面塗裝製程 | VOCs | 2023/5 | 1套 | 桃園 |
| 275 | OO飼料股份有限公司 | SMT-SC-80 | 保養-電漿觸媒臭氧淨化設備 | 120 | 飼料 | 無機物 | 2023/6 | 1套 | 南投 |
| 276 | OO生醫股份有限公司 | SAP-200 | 高效率洗滌塔活性碳設備 | 210 | 生技製程 | 異臭味 | 2023/5 | 1套 | 屏東 |
| 277 | OO機械有限公司 | SAPNOF-160 | 高效率洗滌塔設備 | 150 | 堆肥廠 | 異臭味 | 2023/7 | 1套 | 屏東 |
| 278 | OO工業股份有限公司 | SEB-360 | 集氣緩衝分解設備 | 350 | ED塗裝製程 | 甲苯,二甲苯,異丁醇,醇酸樹脂 | 2023/8 | 1套 | 桃園 |
| 279 | OO金屬科技股份有限公司 | SA-160 | 高效率洗滌塔活性碳設備 | 120 | 表面塗裝製程 | VOCs | 2023/9 | 1套 | 屏東 |
| 280 | OO飼料(股)公司 | SC-50 | 電漿觸媒臭氧淨化設備 | 110 | 魚飼料製程 | 無機物 | 2023/11 | 1套 | 南投 |
| 281 | OO飼料(股)公司 | SEB-120 | 集氣緩衝分解設備 | 110 | 魚飼料製程 | 無機物 | 2023/11 | 1套 | 南投 |
| 282 | OO屠宰場有限公司 | SUB | 高效率除臭劑 | | 農畜業 | 異臭味 | 2023/12 | 40+桶 | 桃園 |
| 283 | OO酒場(原十八番大入) | SUB | 高效率除臭劑 | | 食品製程 | 異臭味 | 2023/12 | 15+桶 | 高雄 |
| 284 | OO環保工程行 | SUB | 高效率除臭劑 | | 環保工程 | 異臭味 | 2023/12 | 3+桶 | 高雄 |
| 285 | OO好肥料有限公司 | SUB | 高效率除臭劑 | | 肥料製程 | 異臭味 | 2023/12 | 144+桶 | 台南 |
| 286 | OO食品有限公司 | SUB | 高效率除臭劑 | | 食品業 | 異臭味 | 2023/12 | 6+桶 | 桃園 |
| 287 | OO脫油塩酥雞 | SUB | 高效率除臭劑 | | 食品製程 | 異臭味 | 2023/12 | 4+桶 | 嘉義 |
| 288 | OO有機肥料有限公司 | SUB | 高效率除臭劑 | | 肥料製程 | 異臭味 | 2023/12 | 6+桶 | 桃園 |
| 289 | OO塑膠工業(股)公司 | SA-160 | 高效率洗滌塔活性碳設備 | 135 | 鐵氟龍塗裝製程 | 無機物 | 2024/01 | 1套 | 台南 |
| 290 | OO塑膠工業(股)公司 | SEB-160 | 集氣緩衝降溫設備 | 135 | 鐵氟龍塗裝製程 | 無機物 | 2024/01 | 1套 | 台南 |
| 291 | OO瀝青股份有限公司 | SC-100 | 電漿觸媒臭氧淨化設備 | 900 | 瀝青 | 瀝青 | 2024/01 | 3套 | 新北 |
| 292 | OO綠能科技股份有限公司 | SAP-60 | 高效率洗滌塔活性碳設備 | 20 | 鋰電池回收 | 醋酸 | 2024/03 | 1套 | 新北 |
| 293 | OO日東電工股份有限公司 | SE-360C | 活性碳淨化處理設備 | 600 | 膠帶業製造 | 甲苯,二甲苯,乙苯,庚烷 | 2024/11 | 1套 | 高雄 |
| 294 | OO科技股份有限公司 | SE-60C | 活性碳淨化處理設備 | 60 | 拋光墊貼合 | 甲苯 | 2024/10 | 1套 | 新北 |
| 295 | OO科技股份有限公司 | SE-15 | 活性碳淨化處理設備 | 15 | 拋光墊貼合 | 甲苯 | 2024/10 | 1套 | 新北 |
| 296 | OO實業股份有限公司 | SMT-SA-120 | 保養-高效率洗滌塔活性碳設備 | 60 | 化學製程 | 聚醯胺樹脂 | 2024年 | 1套 | 台南 |

源晟環境科技有限公司 / 翔睿環境科技有限公司
空氣污染防治設備
客戶實績

| NO | 客戶名稱 | 型號 | 產品名稱 | 處理風量 m ³ /min | 產業製程 | 廢氣成份 | 安裝保養 年月 | 數量 | 地點 |
|-----|--------------|--------------|----------------|-----------------------------|--------|-----------------|------------|------|----|
| 297 | OO實業股份有限公司 | SMT-SA-200 | 保養-高效率洗滌塔活性碳設備 | 190 | 化學製程 | 聚醯胺樹脂 | 2024年 | 1套 | 台南 |
| 298 | OO先進材料股份有限公司 | SMT-SA-120 | 保養-高效率洗滌塔活性碳設備 | 22 | 電子 | BCS乙二醇單丁醚 | 2024年 | 1套 | 苗栗 |
| 299 | OO科技股份有限公司 | SMT-SA-120 | 保養-高效率洗滌塔活性碳設備 | 80 | 電子半導體 | 雷射切割 | 2024年 | 1套 | 高雄 |
| 300 | OO飼料股份有限公司 | SMT-SC-80 | 保養-電漿觸媒臭氣淨化設備 | 120 | 飼料 | 無機物 | 2024年 | 1套 | 南投 |
| 301 | OO飼料(股)公司 | SMT-SC-50 | 保養-電漿觸媒臭氣淨化設備 | 110 | 魚飼料製程 | 無機物 | 2024年 | 1套 | 南投 |
| 302 | OO力工業(股)公司 | SMT-SC-80 | 保養-電漿觸媒臭氣淨化設備 | 500 | 表面塗裝製程 | VOCs | 2024年 | 2套 | 高雄 |
| 303 | OO工業股份有限公司 | SMT-SC-150 | 保養-電漿觸媒臭氣淨化設備 | 800 | 木床噴漆製程 | 甲苯,二甲苯,異丁醇 | 2024年 | 2套 | 桃園 |
| 304 | OO工業股份有限公司 | SMT-SC-120 | 保養-電漿觸媒臭氣淨化設備 | 350 | ED塗裝製程 | 甲苯,二甲苯,異丁醇,醇酸樹脂 | 2024年 | 1套 | 桃園 |
| 305 | OO工業股份有限公司 | SMT-SC-150 | 保養-電漿觸媒臭氣淨化設備 | 500 | 表面塗裝製程 | VOCs | 2024年 | 1套 | 桃園 |
| 306 | OO瀝青股份有限公司 | SMT-SC-300 | 保養-電漿觸媒臭氣淨化設備 | 900 | 瀝青 | 瀝青 | 2024年 | 1套 | 新北 |
| 307 | OO有限公司 | SMT-SES-600C | 保養-活性炭淨化處理設備 | 1000 | 橡膠 | VOCs | 2024年 | 1套 | 台中 |
| 308 | OO有限公司 | SMT-SE-60B | 保養-活性炭淨化處理設備 | 40 | 橡膠 | VOCs | 2024年 | 1套 | 台中 |
| 309 | OO藥品工業股份有限公司 | SUB | 高效率除臭劑 | | 藥品製程 | VOCs | 2024年 | 160桶 | 台中 |
| 310 | OO好肥料有限公司 | SUB | 高效率除臭劑 | | 肥料製程 | 異臭味 | 2024年 | 120桶 | 台南 |
| 311 | OO食品股份有限公司 | SUB | 高效率除臭劑 | | 食品製程 | 食品製程 | 2024年 | 95桶 | 高雄 |
| 312 | OO塑膠工業股份有限公司 | SUB | 高效率除臭劑 | | 塑膠製程 | 異臭味 | 2024年 | 36桶 | 桃園 |
| 313 | OO亞發酵股份有限公司 | SUB | 高效率除臭劑 | | 化學製程 | 植物酵素 | 2024年 | 20桶 | 桃園 |
| 314 | OO屠宰場有限公司 | SUB | 高效率除臭劑 | | 農畜業 | 異臭味 | 2024年 | 18桶 | 桃園 |
| 315 | OO科技股份有限公司 | SUB | 高效率除臭劑 | | 塗裝烤漆 | 異臭味 | 2024年 | 20桶 | 新北 |
| 316 | OO科技有限公司 | SUB | 高效率除臭劑 | | 電子器材批發 | 異臭味 | 2024年 | 16桶 | 高雄 |
| 317 | OO福基畜牧股份有限公司 | SUB | 純天然除臭劑 | | 飼料 | 異臭味 | 2024年 | 15桶 | 台南 |
| 318 | OO牧場股份有限公司 | SUB | 高效率除臭劑 | | 畜牧業 | 異臭味 | 2024年 | 13桶 | 嘉義 |
| 319 | OO機械有限公司 | SUB | 高效率除臭劑 | | 堆肥廠 | 異臭味 | 2024年 | 16桶 | 屏東 |
| 320 | OO塑膠/極O有限公司 | SUB | 高效率除臭劑 | | 塑膠製品製程 | 異臭味 | 2024年 | 10桶 | 桃園 |
| 321 | OO工業有限公司 | SUB | 高效率除臭劑 | | 表面處理業 | 異臭味 | 2024年 | 10桶 | 新北 |

源晟環境科技有限公司 / 翔睿環境科技有限公司
空氣污染防治設備
客戶實績

| NO | 客戶名稱 | 型號 | 產品名稱 | 處理風量 m ³ /min | 產業製程 | 廢氣成份 | 安裝保養 年月 | 數量 | 地點 |
|-----|---------------|------------|--------------|-----------------------------|----------|-----------|------------|------|----|
| 322 | OO企業餐飲設備 | SUB | 高效率除臭劑 | | 食品製程 | 異臭味 | 2024年 | 10桶 | 新北 |
| 323 | OO有限公司 | SUB | 保養-活性碳淨化處理設備 | | 橡膠 | 異臭味 | 2024年 | 10桶 | 台中 |
| 324 | OO機械工業有限公司 | SAP-200 | 高效率洗滌塔活性碳設備 | 170 | 鋰電池回收再利用 | 電解液揮發有機溶劑 | 2025/01 | 1套 | 高雄 |
| 325 | OO機械工業有限公司 | SEF-2000 | 活性碳淨化處理設備 | 170 | 鋰電池回收再利用 | 電解液揮發有機溶劑 | 2025/01 | 1套 | 高雄 |
| 326 | OO金屬科技股份有限公司 | SA-160 | 高效率洗滌塔活性碳設備 | 120 | 研磨製程 | 鐵砂 | 2025/3 | 1套 | 屏東 |
| 327 | OO科技股份有限公司 | SAP-60 | 高效率洗滌塔活性碳設備 | 30 | 電子元件 | VOCs | 2025/3 | 1套 | 高雄 |
| 328 | OO電機有限公司(海O根) | SAPNOF-160 | 高效率洗滌塔設備 | 120 | 食品製程 | 無機物 | 2025/3 | 1套 | 屏東 |
| 329 | OO樹脂化學工廠(股)公司 | SAP-60 | 高效率洗滌塔設備 | 13 | 化學製程 | VOCs | 2025/3 | 1套 | 台南 |
| 330 | OO工業股份有限公司 | SE-180B | 活性碳淨化處理設備 | 270 | 金屬表面塗裝 | 甲苯,二甲苯,酯類 | 2025/8 | 1套 | 高雄 |
| 331 | OO技術研究院(工研院) | SA-8 | 高效率洗滌塔活性碳設備 | 8 | 實驗室 | VOCs | 2025/8 | 1套 | 台南 |
| 332 | OO工業股份有限公司 | | 排氣風管工程 | | 金屬表面塗裝 | 甲苯,二甲苯,酯類 | 2025/8 | 1套 | 高雄 |
| 333 | OO藥品工業股份有限公司 | SUB | 高效率除臭劑 | | 藥品製程 | VOCs | 2025年 | 180桶 | 台中 |
| 334 | OO科技有限公司 | SUB | 高效率除臭劑 | | 電子零件 | 異臭味 | 2025年 | 24桶 | 高雄 |
| 335 | OO科技股份有限公司 | SUB | 高效率除臭劑 | | 表面塗裝製程 | 異臭味 | 2025年 | 30桶 | 新北 |
| 336 | OO冷凍食品機械 | SUB | 高效率除臭劑 | | 餐飲機械 | 異臭味 | 2025年 | 10桶 | 屏東 |
| 337 | OO牧場股份有限公司 | SUB | 高效率除臭劑 | | 乳製品製造 | 異臭味 | 2025年 | 25桶 | 嘉義 |
| 338 | OO企業社 | SUB | 高效率除臭劑 | | 餐飲機械 | 異臭味 | 2025年 | 20桶 | 高雄 |
| 339 | OO清潔隊 | SUB | 高效率除臭劑 | | 政府部門 | 異臭味 | 2025年 | 12桶 | 高雄 |
| 340 | OO亞發酵股份有限公司 | SUB | 高效率除臭劑 | | 製藥業 | 異臭味 | 2025年 | 10桶 | 新北 |
| 341 | OO有限公司 | SUB | 高效率除臭劑 | | 橡膠 | 異臭味 | 2025年 | 10桶 | 台中 |
| 342 | OO食品股份有限公司 | SUB | 高效率除臭劑 | | 食品製程 | 食品製程 | 2025年 | 150桶 | 高雄 |
| 343 | OO生物科技有限公司 | SUB | 高效率除臭劑 | | 肥料製程 | 肥料製程 | 2025年 | 38桶 | 台南 |
| 344 | OO國際有限公司 | SUB | 高效率除臭劑 | | 金屬表面處理 | 金屬表面處理 | 2025年 | 20桶 | 桃園 |
| 345 | OO生物農業股份有限公司 | SUB | 高效率除臭劑 | | 肥料製程 | 肥料製程 | 2025年 | 21桶 | 彰化 |
| 346 | OO合成工業股份有限公司 | SUB | 高效率除臭劑 | | 藥品製程 | 藥品製程 | 2025年 | 18桶 | 台南 |

源晟環境科技有限公司 / 翔睿環境科技有限公司
空氣污染防制設備
客戶實績

| NO | 客戶名稱 | 型號 | 產品名稱 | 處理風量 m ³ /min | 產業製程 | 廢氣成份 | 安裝保養 年月 | 數量 | 地點 | |
|-----|--------------|------------|----------------|-----------------------------|--------|-----------------|------------|-------|----|--|
| 347 | OO機械有限公司 | SUB | 高效率除臭劑 | | 機械設備製造 | 機械設備製造 | 2025年 | 10桶 | 雲林 | |
| 348 | OO實業股份有限公司 | SMT-SA-200 | 保養-高效率洗滌塔活性炭設備 | 190 | 化學製程 | 聚醯胺樹脂 | 2025年 | 1套 | 台南 | |
| 349 | OO工業股份有限公司 | SMT-SF-280 | 保養-高效率洗滌塔設備 | 700 | 金屬表面塗裝 | 甲苯,二甲苯,酯類 | 2025年 | 3套 | 高雄 | |
| 350 | OO工業股份有限公司 | SMT-SC-150 | 保養-電漿觸媒臭氧淨化設備 | 800 | 木床噴漆製程 | 甲苯,二甲苯,異丁醇 | 2025年 | 2套 | 桃園 | |
| 351 | OO工業股份有限公司 | SMT-SC-120 | 保養-電漿觸媒臭氧淨化設備 | 350 | ED塗裝製程 | 甲苯,二甲苯,異丁醇,醇酸樹脂 | 2025年 | 1套 | 桃園 | |
| 352 | OO工業股份有限公司 | SMT-SC-150 | 保養-電漿觸媒臭氧淨化設備 | 500 | 表面塗裝製程 | VOCs | 2025年 | 1套 | 桃園 | |
| 353 | OO瀝青股份有限公司 | SMT-SC-300 | 保養-電漿觸媒臭氧淨化設備 | 900 | 瀝青 | 瀝青 | 2025年 | 1套 | 新北 | |
| 354 | OO飼料股份有限公司 | SMT-SC-80 | 保養-電漿觸媒臭氧淨化設備 | 120 | 飼料 | 無機物 | 2025年 | 1套 | 南投 | |
| 355 | OO飼料股份有限公司 | SMT-SC-50 | 保養-電漿觸媒臭氧淨化設備 | 110 | 魚飼料製程 | 無機物 | 2025年 | 1套 | 南投 | |
| 356 | OO日東電工股份有限公司 | SES-720C | 活性炭淨化處理設備 | 1000 | 膠帶業製造 | 甲苯,二甲苯,乙苯,庚烷 | 2026/01 | 1套 | 高雄 | |
| 357 | OO實業廠有限公司 | | 排氣風管工程 | | 橡膠製程 | VOCs | 2026/01 | 1套 | 台南 | |
| 358 | OO材料科技有限公司 | | 排氣風管工程 | | 塗料製程 | VOCs | 2026/01 | 1套 | 高雄 | |
| | | | | | | | 設備總計 | 362 | 套 | |
| | | | | | | | 保養總計 | 40 | 套 | |
| | | | | | | | 除臭劑總計 | 5,750 | 桶 | |